

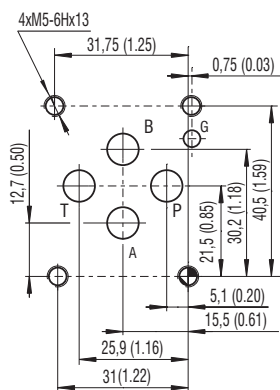

Technische Eigenschaften

- › Drosselrückschlagventil mit Anbaumassen nach ISO 4401, DIN 24340 (CETOP 03)
- › Zu- oder ablaufgesteuerte Stromregelung
- › Leakagefreies Schliessen in einem oder zwei Anschlüssen
- › Lineares Einstellverhalten, positive Überdeckung
- › Einstellung sperrbar
- › Einstellbar mit Innensechskant, geschützt mit Schutzkappe; oder per Handschraube
- › Standardausführung erfüllt mit phosphatiertem Gehäuse und verzinkten Stahlteilen Oberflächenschutz nach ISO 9227 (240 h Salznebelprüfetest)

Funktionsbeschreibung

Duale hydraulische Drosselventile mit optionalen Nebenstromrückschlagventilen werden eingesetzt, um den Volumenstrom in zwei separaten Durchgängen (A, B) einzustellen. Das Ventil in Sandwichplattenbauweise wird in 6 Varianten offeriert. Der Volumenstrom wird in eine Richtung begrenzt, in die andere Richtung ist der Durchgang ungehindert. Die Einstellung erfolgt über eine Stellschraube, welche mit einem Schlüssel, einer Handschraube, oder einer abschliessbaren Handschraube verstellt werden kann. Die separate Platte mit installierten O-Ringen dichtet das Ventil gegenüber Aufbauoberflächen ab. Je nach Aufbau ist der Volumenstrom zu- oder ablaufgesteuert. Die jeweils gegenteilige Funktion wird erreicht, wenn das Ventil 180° um die horizontale Achse gedreht verbaut wird. Die Ausrichtung der Symbole auf dem Typenschild korrespondiert mit der Ventilfunktion.

ISO 4401-03-02-0-05

 Anschlüsse P, A, B, T - max. \varnothing 7.5 mm (0.29 in)

Technische Daten

Ventilgrösse	06 (D03)	
Max. Volumenstrom	l/min (GPM)	80 (21.1)
Max. Betriebsdruck	bar (PSI)	320 (4640)
Fluidtemperaturbereich (NBR)	°C (°F)	-30 ... +100 (-22 ... 212)
Fluidtemperaturbereich (FPM)	°C (°F)	-20 ... +120 (-4 ... 248)
Masse	kg (lbs)	1.2 (2.65)

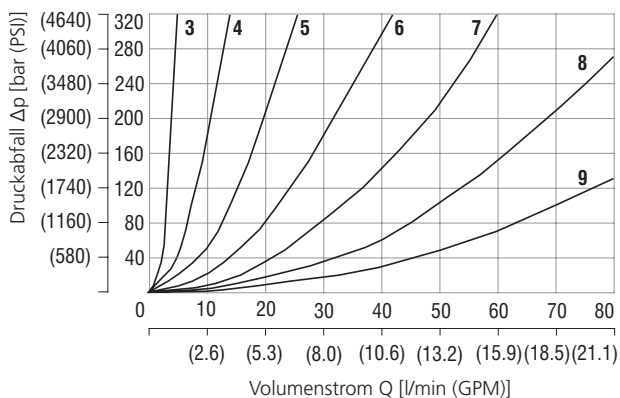
	Datenblatt	Typ
Allgemeine Informationen	GI_0060	Produkte und Betriebsbedingungen
Anbaumasse / Toleranzen	SMT_0019	Grösse 06
Ersatzteile	SP_8010	

Kenndaten gemessen bei $v = 32 \text{ mm}^2/\text{s}$ (156 SUS)
Druckabfall in Abhängigkeit des Volumenstroms

Anzahl halbe Stellschraubenumdrehungen						
3	4	5	6	7	8	9

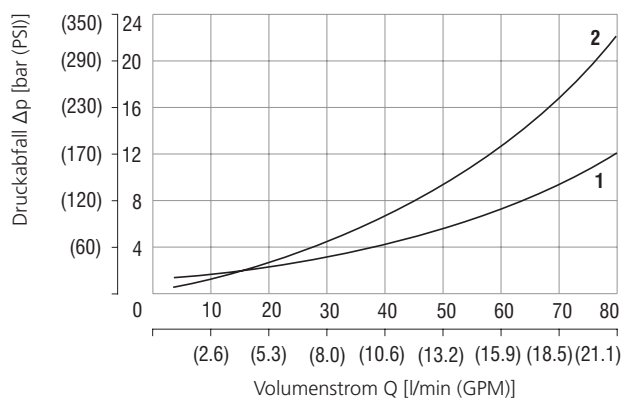
Druckabfall über Rückschlagventil in Abhängigkeit des Volumenstroms

Drosselventil geschl.	Drosselventil offen
1	2

Abmessungen in Millimeter (Inch)

Modell 2VS3-06-C*

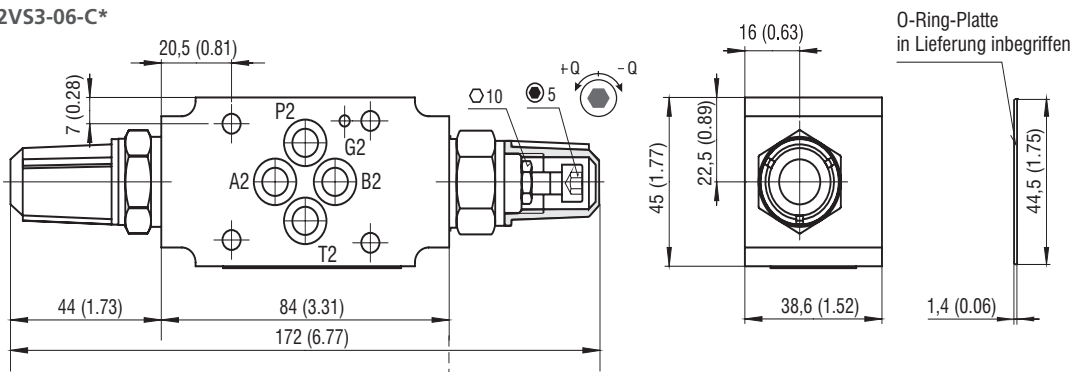

Modell O

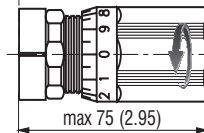

Modell Z

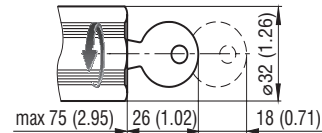

Modell 2VS3-06-A*

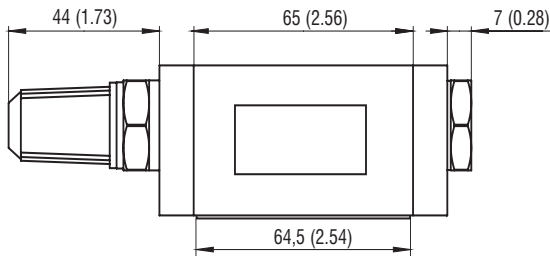

Modell 2VS3-06-B*

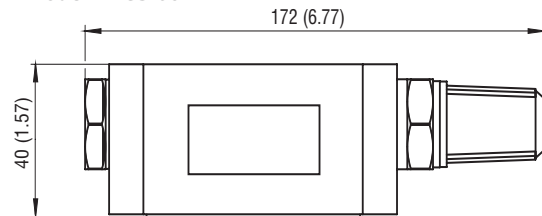

Funktion / Symbole

A

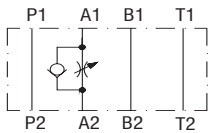

B

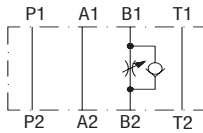

C

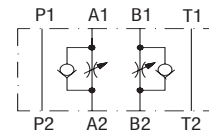

Hinweis: Die Ausrichtung des Symbols auf dem Typenschild korrespondiert mit der Ventulfunktion.

Mit der inbegriffenen O-Ring-Platte kann das Ventilgehäuse auf beide Seite, d.h. mit zu- oder ablaufgesteuerter Stromregelung, verbaut werden.

Typenschlüssel

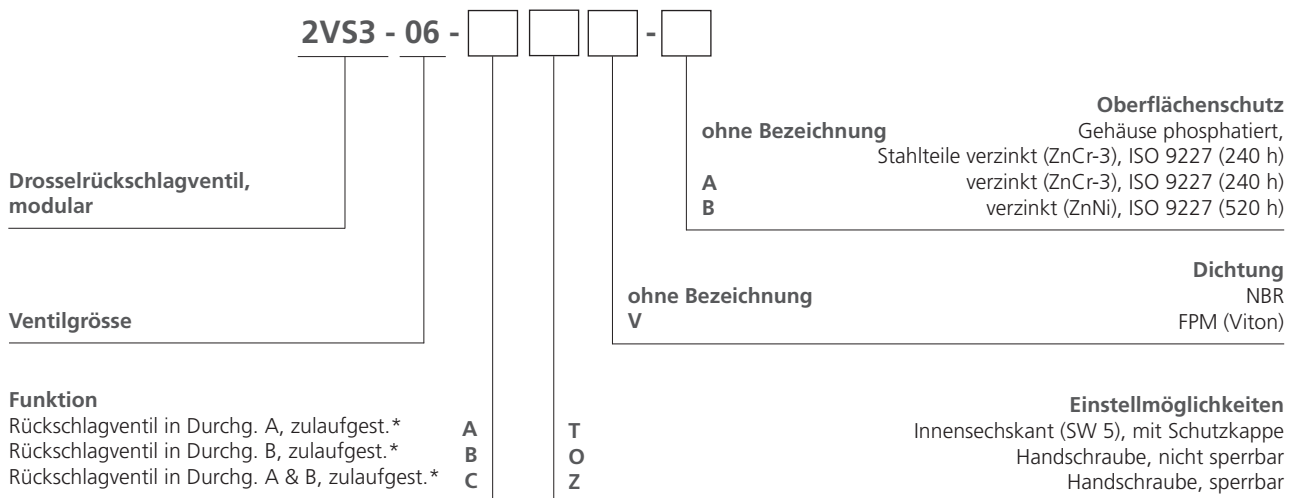

*siehe Funktionssymbole

Wird das Ventil 180° um die Horizontale gedreht verbaut, ändert sich das Stromregelverhalten von zulaufgesteuert nach ablaufgesteuert.